

## Préparation

- 1 Les éléments de sol stratifiés Pergo sont livrés avec les instructions sous la forme d'illustrations. Les textes suivants fournissent des explications sur les illustrations et sont divisés en trois parties : préparation, pose et instructions de nettoyage. Nous vous recommandons de lire avec attention et dans leur intégralité les instructions suivantes en étudiant les illustrations correspondantes. En cas de doutes ou pour toute question, veuillez contacter votre revendeur ou le service technique Pergo. L'utilisation des accessoires d'origine Pergo est vivement recommandée pour bénéficier pleinement de la garantie Pergo.

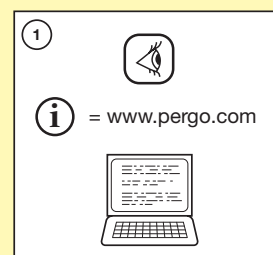

- 2 Les sols stratifiés Pergo peuvent être achetés en différents formats, décors et qualités. Assurez-vous que le revêtement de sol que vous avez reçu correspond bien à celui que vous avez commandé avant de démarrer la pose. Nous conseillons toujours de conserver l'étiquette d'un paquet avec le reçu.

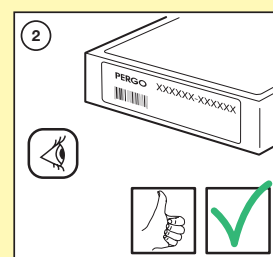

- 3 Après la réception des éléments de sol, ceux-ci doivent s'acclimater dans leur emballage non ouvert, dans une position à plat et éloignés des murs, avant la pose. Nous recommandons de les stocker à une température ambiante normale (entre 15-20 degrés C / 59-68 degrés F) et à une humidité relative (HR) comprise entre 30 - 75 % pendant 48 heures minimum avant la pose.

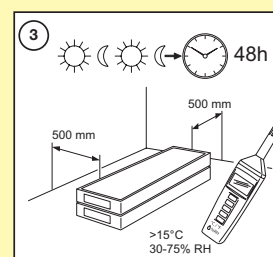

- 4 Le sol stratifié Pergo doit être posé sur un support robuste et porteur, sur un parquet ou sur des sols revêtus de vinyle d'une seule pièce et en parfait état. Cependant, dans le cas de revêtements de sols textiles, le revêtement textile et la sous-couche éventuelle doivent tous deux être déposés.

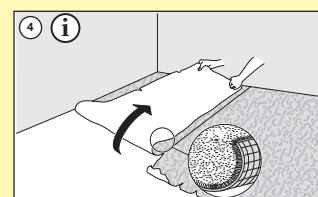

## Préparation

- 5** Le support doit être entièrement et soigneusement contrôlé pour s'assurer qu'il ne présente aucune irrégularité. À l'aide d'une règle droite d'1 m, vérifiez qu'il n'y a pas d'irrégularités de plus de 2 mm. Par ailleurs, assurez-vous qu'il n'y a pas de "pics" de plus de 1,2 mm dans un angle de 250 mm. En cas de présence de sable ou de pics, poncez ou meulez-les et égalisez la surface à l'aide d'un enduit de ragréage auto-nivelant. Laissez cet enduit durcir et sécher avant la pose. N'hésitez pas à demander conseil à votre distributeur.
- 6** Après avoir remédié aux irrégularités, passez l'aspirateur soigneusement sur toute la surface. Pour éviter tout risque de grincement, vissez complètement tous les éléments dans le support, panneaux OSB ou en fibres, lames en bois, etc.
- 7** Pour obtenir une protection optimale contre le bruit, le meilleur confort de marche, pour éviter les grincements au niveau des raccords et pour compenser les petites irrégularités du support, nous recommandons vivement l'utilisation d'une sous-couche adaptée Pergo. N'hésitez pas à demander conseil à votre distributeur. Si des sous-couches autres que Pergo sont utilisées ou si la sous-couche Pergo sélectionnée ne possède pas de pare-vapeur, il sera nécessaire d'installer un film en polyéthylène de 0,2 mm pour assurer une protection minimum contre les remontées d'humidité si cette condition est requise (voir illustration 11). Prévoir un recouvrement des lés de film polyéthylène d'au moins 200 mm.
- 8** Le sol stratifié Pergo ne doit jamais être posé dans une pièce humide ou dans des pièces comportant des regards d'évacuation au sol.

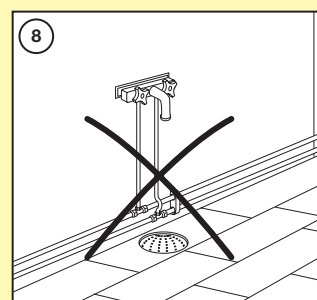
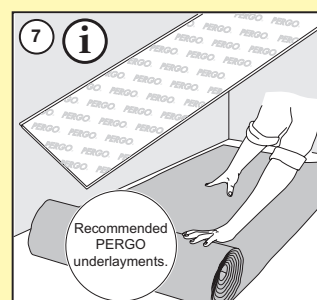
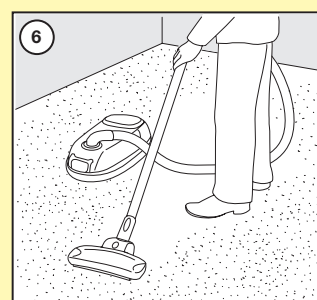
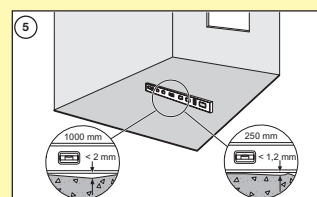

## Préparation

- 9 Le sol stratifié Pergo est conçu pour être posé comme un plancher flottant pour permettre les mouvements naturels de dilatation et de contraction consécutifs aux différences de température et d'humidité. Pour obtenir les avantages d'un plancher flottant et éviter les écartements possibles, grincements, etc. ne fixez jamais le sol avec des clous, des vis, du produit silicone, etc. Le sol stratifié Pergo ne doit jamais être posé directement sur les solives du plancher.

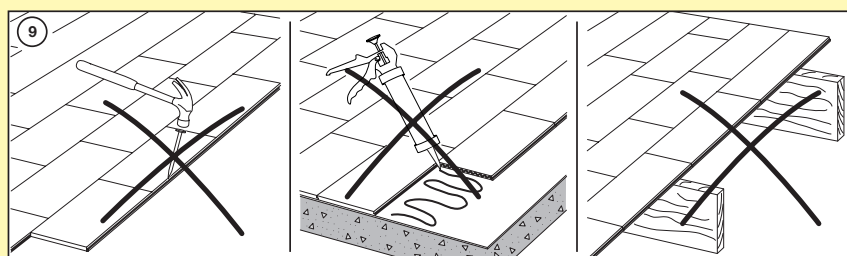

- 10 Les supports minéraux, comme le béton, doivent être suffisamment secs avant la pose (<2,5% CM / 75% TrameX). Si le taux d'humidité est élevé ou susceptible de devenir plus élevé, d'autres types de barrières anti-humidité, comme Pergo MoisturBloc devront être utilisés. N'hésitez pas à demander conseil à votre distributeur. Un pare-vapeur doit être employé si le sol Pergo est posé sur des supports minéraux, indépendamment de l'âge du support. Pergo Smart Underlay+ et Pergo Professional SoundBloc intègrent un pare-vapeur adéquat.

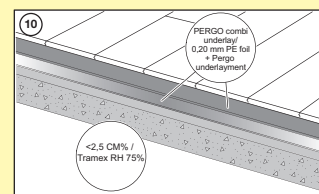

- 11 Lors de la pose d'un sol stratifié Pergo sur un système de chauffage par le sol, un pare-vapeur doit toujours être posé avant d'installer la sous-couche recommandée. Nous recommandons l'utilisation de l'une des sous-couches Pergo qui intègre un pare-vapeur. Votre revendeur ou l'installateur de votre système de chauffage par le sol doit garantir que la température à la surface ne peut jamais excéder 28 degrés C.

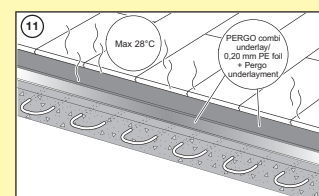

## Préparation

- 12 Un sol stratifié Pergo est principalement composé de bois naturel qui va naturellement se dilater et se contracter sous l'effet des changements de l'humidité relative. Les variations dimensionnelles du sol posé seront presque égales en longueur et en largeur. Avec une température de 20°C et une humidité relative, HR, entre 40-60 %, ces mouvements seront réduits au minimum. Le sol stratifié Pergo est fabriqué et livré avec une teneur en humidité prévue pour offrir d'excellents résultats avec une HR située entre 30-60 %. Dans les environnements secs, par exemple dans les pays nordiques, en hiver l'HR peut chuter à 30% et, en été, excéder 70%. Ces changements d'hygrométrie créent des mouvements à la surface du sol. Pour autoriser les mouvements naturels du sol et éviter les écartements, les grincements, etc. prévoyez toujours un joint de dilatation de 5 mm au niveau des murs, des seuils, des escaliers, des tuyaux etc. pendant la pose. Utilisez les entretoises contenues dans le kit de pose pour obtenir le joint de dilatation requis. Si vous posez le sol en hiver avec une HR très basse, prévoyez un joint de dilatation de 3 mm avec le mur car le sol va se contracter. À l'inverse, si vous posez le sol avec une HR élevée, prévoyez un joint de dilatation de 8 mm car les lames du sol vont se dilater. Le joint de dilatation ne DOIT PAS être comblé par un cordon de mastic, de silicone ou autre adhésif. Il est absolument proscrit de fixer le sol au moyen de clous, colle, vis ou de toute autre manière.

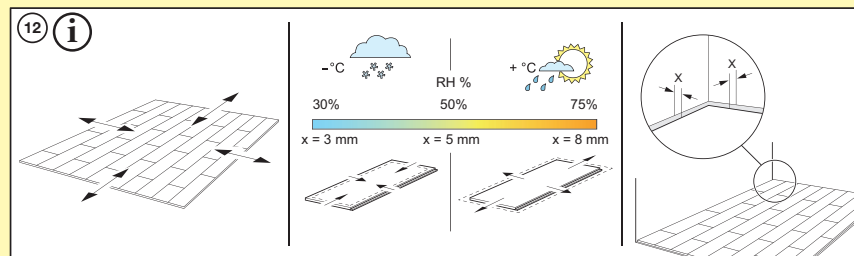

- 13 Compte tenu de sa teneur en bois, votre sol Pergo va naturellement se dilater et se rétracter en raison des changements d'humidité relative et de température. En règle générale, ne posez pas un sol stratifié Pergo dans une pièce dont la surface excède 13x13 mètres. Si la surface à couvrir excède ces dimensions, demandez à votre revendeur ou au service technique Pergo quelles sont les options possibles. Des profils de transition seront nécessaires au niveau des portes. Dans les pièces en formes de T, L ou U, il peut être nécessaire de prévoir un joint de dilatation. En cas de doute, n'hésitez pas à demander conseil auprès de votre revendeur ou du service technique Pergo.

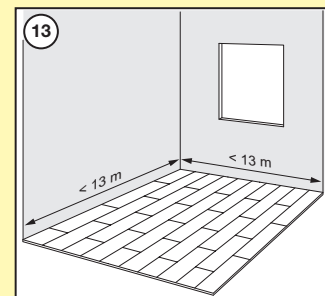

## Préparation

- 14 Le profilé 5-en-1 est une solution idéale pour les situations telles que celles qui sont illustrées. Ce profilé peut également assurer la transition avec la finition des bordures en contact avec les surfaces verticales comme les seuils, les encadrements de portes coulissantes, etc. (profilé d'arrêt). Lors de l'utilisation du profilé 5-en-1, prévoyez toujours le joint de dilatation adéquat entre le sol posé et le rail métallique.

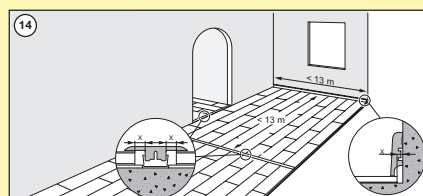

## Pose

- 15 Les sols stratifiés Pergo sont simples à poser et ne requièrent pas d'outils professionnels coûteux. Hormis quelques outils de bricolage courants (un mètre pliant, un crayon, un marteau, une scie à main ou une scie sauteuse, une équerre et éventuellement une perceuse électrique et des gants de travail), vous aurez uniquement besoin du kit de pose Pergo composé d'un martyr, d'un tire-lames et d'entretoises. Veillez à disposer de tous ces outils avant de démarrer la pose.

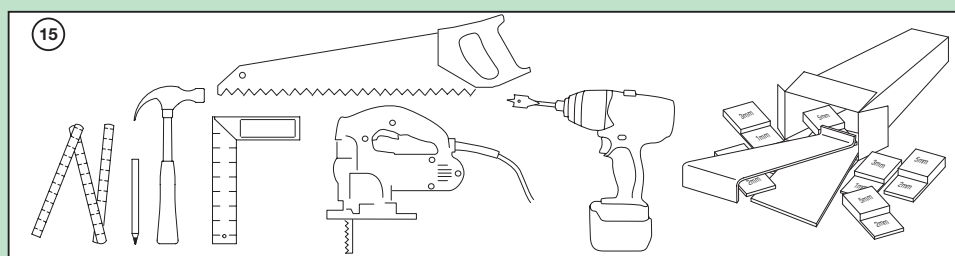

- 16 Lors de la découpe des lames stratifiées Pergo, évitez les éclats. Pour une coupe avec une scie à main, la surface décorative devra être orientée vers le haut pour éviter les éclats et, pour une coupe avec une scie électrique la surface décorative devra, au contraire, être orientée vers le bas.

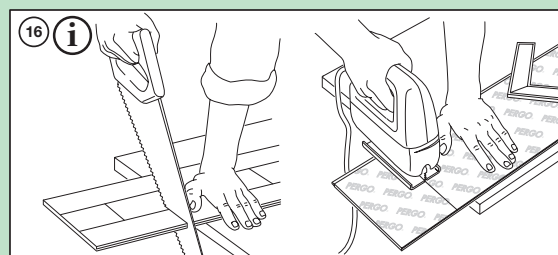

- 17 Chaque lame Pergo est rigoureusement contrôlée pour s'assurer qu'elle ne présente aucun défaut avant le conditionnement. Il est possible, néanmoins, que des paquets ou les lames soient endommagés lors du transport ou de l'ouverture des paquets. Évitez de poser une lame dont la surface, le bord ou la partie emboîtable est endommagé(e). Contrôlez rigoureusement chaque lame avant et pendant la pose, sous de bonnes conditions d'éclairage. Toute lame posée est considérée comme acceptée et ne pourra pas faire l'objet de réclamations.

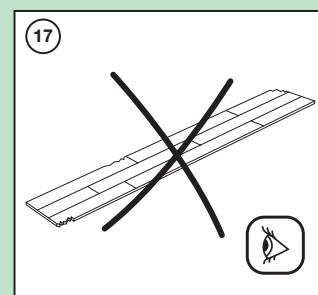

## Pose

- 18 Avant de commencer, vous devez mesurer précisément la longueur et la largeur de la pièce de manière à organiser l'agencement des lames afin d'obtenir un motif bien équilibré. Cette étape est également importante lors de la pose de dalles décoratives. Cela permet de s'assurer que la dernière rangée ne sera pas trop étroite. Si la largeur de la dernière rangée est inférieure à 40 mm, la pose sera plus aisée si vous réduisez la largeur des lames de la première rangée pour équilibrer les dimensions.

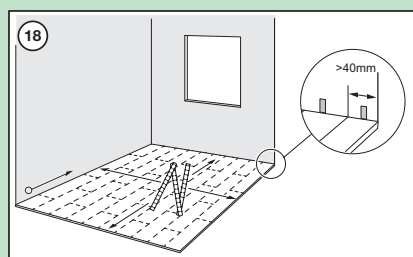

- 19 La pose est souvent effectuée parallèlement aux murs les plus longs de la pièce. La pose des sols stratifiés s'effectue généralement de la gauche vers la droite et ces instructions font référence à une pose de la gauche vers la droite. Les lames doivent être posées avec la languette du côté long (A) faisant face au mur. N'oubliez pas d'utiliser les entretoises ! Grâce à notre système d'assemblage breveté PerfectFoldTM 3.0, la pose des lames s'effectue très aisément. Cette technique brevetée permet de démonter une lame si nécessaire sans endommager le mécanisme d'emboîtement. L'extrémité de la lame peut être assemblée de diverses manières, soit en la rabattant, soit en l'inclinant soit en la poussant horizontalement. La méthode d'assemblage la plus rapide, la plus aisée et la plus sûre est l'assemblage rabattable.

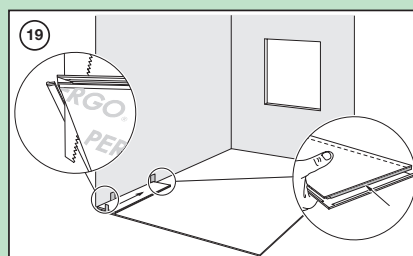

## Pose

- 20 Ajuster la largeur des lames de la première rangée (cf. ill. 18) ou au moins retirer la languette sur la longueur (cf. ill. 19) pour obtenir le bon espace de dilatation le long du mur. Si le mur est courbe ou irrégulier, la première rangée doit être découpée en suivant le contour de ce dernier. Utilisez des cales! Les lames ont l'insert plastique à droite, sur le petit côté rainure. Pour Pergo Modern Plank – Sensation, l'insert plastique se situe à gauche, sur le petit côté languette. La procédure de mise en oeuvre pour les 2 types de systèmes click est exactement la même.

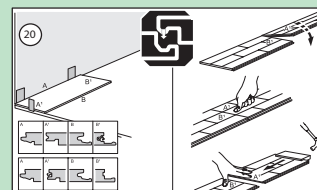

- 21 La méthode la plus aisée pour assembler les lames consiste à les assembler par inclinaison. Soulevez la lame à assembler à un angle de 20-30 degrés, poussez-la dans la rainure du côté long puis faites-la glisser avec précaution vers la gauche jusqu'à ce que les extrémités des lames se rencontrent. Poussez fermement la lame vers le sol, puis le système d'assemblage PerfectFold™ 3.0 va parfaitement bloquer la partie emboîtable à l'extrémité. Vérifiez toujours les parties emboîtées avant de continuer. Utilisez le martyr Pergo et tapez doucement sur la lame pour l'encastrer parfaitement, si nécessaire.

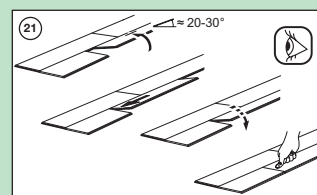

- 22 Posez les 2 premières rangées, conformément à l'illustration. Nous recommandons un décalage/recouvrement d'1/3 de la longueur de la lame entre deux raccords en fonction du format mais jamais moins de 300 mm. En démarrant la pose des 2 premières rangées comme illustré, il sera plus aisé de garder une ligne droite pour continuer la pose des lames restantes. Les lames découpées provenant de la première et de la deuxième rangées servent généralement de lames de départ pour les troisième et quatrième rangées. Et toujours, n'oubliez pas d'utiliser les entretoises pour maintenir la bonne distance avec les murs, etc.

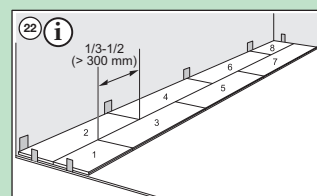



## Pose

- 23 Pour obtenir un fini impeccable du nouveau sol au niveau du seuil, nous vous recommandons de couper la partie inférieure des moulures de la porte. Pour y parvenir, mettez une lame Pergo à l'envers et placez-la contre l'encadrement de porte. Ensuite, en tenant une scie à main à plat contre la lame, il suffit de couper l'encadrement/la moulure comme illustré. Enlevez la partie coupée et éliminez les débris avec un aspirateur. Vous pourrez ensuite glisser tout simplement la lame Pergo sous l'encadrement de porte/la moulure et obtenir un fini impeccable.

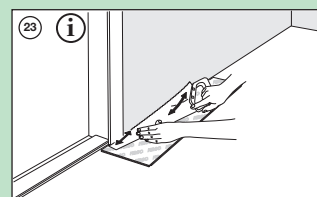

- 24 Pour poser la dernière rangée, coupez les lames à la longueur requise en n'oubliant pas de laisser l'espace recommandé pour le joint de dilatation, puis effectuez tous les ajustements nécessaires pour suivre le contour du mur. Si le mur comporte une porte, emboîtez la lame sur le côté long du côté de la moulure qui a été découpée, faites-la ensuite glisser ou tapez sur la lame pour la mettre en place et, grâce au système PerfectFold™ 3.0, vous serez en mesure de bloquer l'extrémité de la lame en tapant simplement sur l'extrémité de la lame sans qu'il soit nécessaire de la soulever. Vérifiez que les extrémités sont bien emboîtées l'une dans l'autre et utilisez le tire-lame pour obtenir un emboîtement parfait.

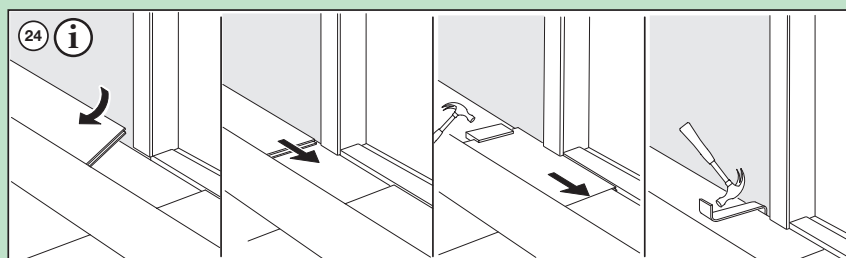

## Pose

- 25 Pour poser le sol stratifié Pergo autour de tuyaux, mesurez exactement le diamètre de chaque tuyau et marquez le diamètre sur la lame à poser. Percez un trou sur chaque point marqué correspondant au diamètre du tuyau + 16 mm. Si les trous sont placés dans la longueur de la lame, coupez la lame à 45 degrés en partant de chaque trou jusqu'au bord de la lame, puis coupez entre les trous comme illustré. Si les trous sont placés à l'extrémité de la lame, sciez la lame dans toute sa largeur en passant par le centre des trous. Posez la lame. Appliquez ensuite Pergo SafeSeal ou de la colle ordinaire le long des bords de la partie découpée, puis collez la partie découpée contre sa lame d'origine. Veillez à ne pas appliquer de colle entre la partie découpée et le support. Posez des entretoises pour obtenir un raccord collé bien étanche et éliminez toute trace de colle ou de SafeSeal de la surface du sol avec un chiffon humide. Les joints de dilatation que vous avez créés autour des tuyaux permettent au sol de bouger naturellement d'une saison à une autre et doivent impérativement ne pas être comblés avec du joint d'étanchéité, du produit silicone ou autre adhésif. Masquez les trous autour des tuyaux avec les rosaces Pergo.

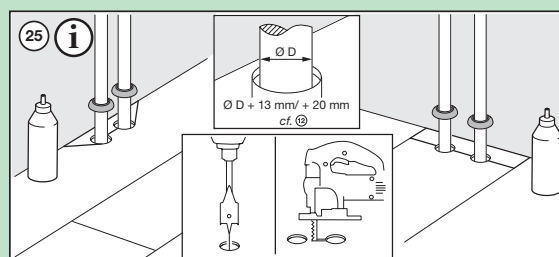

## Instructions for extra water protection Modern Plank - Sensation

Ces instructions permettent d'empêcher les infiltrations sur la périphérie et au droit de tout obstacle traversant votre revêtement de sol stratifié. Le sol stratifié Modern Plank – Sensation est par nature très résistant à l'eau dès sa mise en oeuvre. En suivant ces instructions complémentaires, vous le rendez compatible avec une utilisation en salle de bains, cuisine, buanderie et zone d'entrée (hors pièce avec siphon de sol).

Ces instructions complémentaires d'étanchéité ne prévalent pas sur les éventuelles réglementations nationales pour la mise en oeuvre en pièce humide.

- 27 Pour une finition d'étanchéité périphérique, utilisez un mastic transparent élastique et waterproof (comme le Pergo Aqua Sealant) sur un fond de joint en mousse (NEFOAMSTRIP).

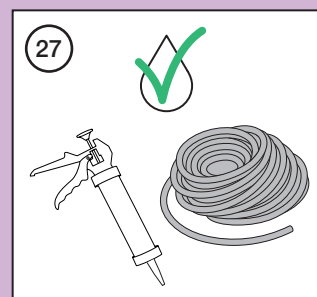

- 28 L'étanchéité de la périphérie combine l'utilisation d'un fond de joint en mousse compressible de diamètre 8 à 10mm (NEFOAMSTRIP) avec celle d'un mastic transparent élastique et waterproof (Pergo Aqua Sealant). Insérez le fond de joint en mousse dans les espaces de dilatation puis appliquez le mastic transparent avec une légère pente vers le sol Pergo - Sensation. Installez les plinthes avec la colle Pergo Multiglu (PGGLUE290). Appliquez le mastic transparent entre la base des plinthes et la surface du revêtement de sol pour empêcher toute infiltration d'eau. Dans les endroit où ni plinthe, ni profilé peuvent être placés, insérez un fond de joint en mousse (NEFOAMSTRIP) dans l'espace de dilatation et puis appliquez le mastic (Pergo Aqua Sealant) avec une légère pente vers le Pergo - Sensation floor. Astuce : Pour gagner en efficacité, positionnez un adhésif de masquage à la surface du sol stratifié (comme pour la peinture) avant d'appliquer le mastic Pergo Aqua Sealant. Cet adhésif peut être retiré immédiatement après l'application du mastic. Les excédents de Pergo Aqua Sealant peuvent être retirés facilement à sec.

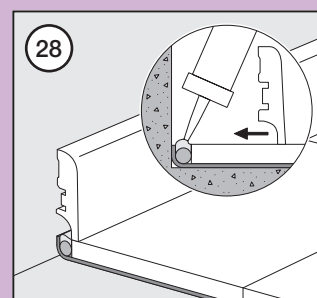

## Instructions for extra water protection Modern Plank - Sensation

- 29 Pour assurer l'étanchéité au niveau du profilé 5- en -1 (PGINCP), fixez la base du profilé 5- en -1 au support avec la colle Pergo Multiglue et/ou des vis. Appliquez le mastic Pergo Aqua Sealant à la surface du fond de joint en mousse qui doit être inséré dans les espaces de dilatation réservés le long du profilé de base. Clipsez le profilé 5- en -1 dans sa base tant que le mastic Pergo Aqua Sealant est encore frais.

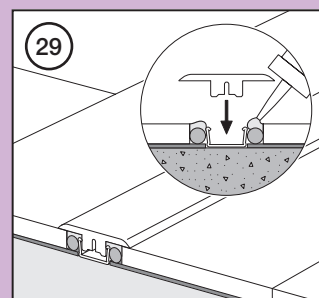

- 30 Pour une parfaite étanchéité à la base des tuyaux traversants, utilisez les rosaces Pergo, le mastic transparent Pergo Aqua Sealant et le fond de joint en mousse (NEFOAMSTRIP). Placez le fond de joint dans l'espace de dilatation autour du tuyau puis recouvrez-le de mastic Pergo Aqua Sealant. Positionnez la rosace pendant que le mastic est encore frais pour rendre toute infiltration d'eau impossible.

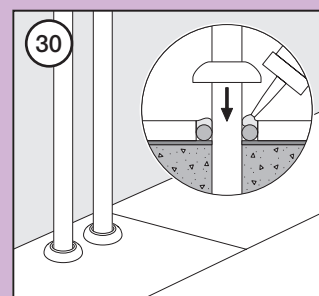

- 31 Appliquez le mastic Pergo Aqua Sealant à la base de l'hubrisserie à la jonction avec le sol Pergo.

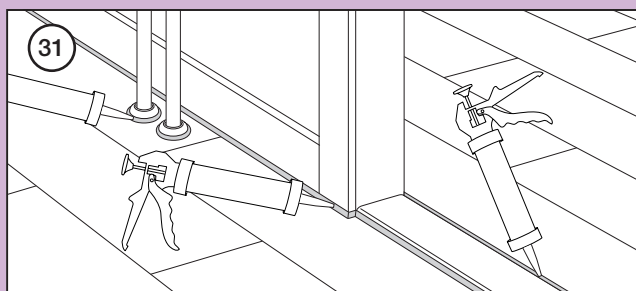

## Instructions de nettoyage

- 26 Inspectez la surface du sol posé, enlevez toutes les entretoises puis posez les plinthes décoratives Pergo en suivant les instructions de pose jointes aux plinthes.

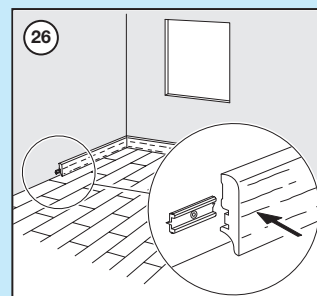

- 27 Lorsque la pose est terminée, passez l'aspirateur et utilisez une tête d'aspiration avec des bords souples. Passez une serpillère sèche, ou balayez le sol pour éliminer la saleté et les poussières. Nettoyez le sol avec de l'eau chaude en ajoutant "deux bouchons" de détergent Pergo All-round Cleaner et utilisez la serpillère microfibre Pergo. Le nettoyage quotidien doit s'effectuer conformément aux instructions disponibles sur le site Internet Pergo. L'utilisation de détergents inappropriés est susceptible d'endommager la surface du sol !
- 28

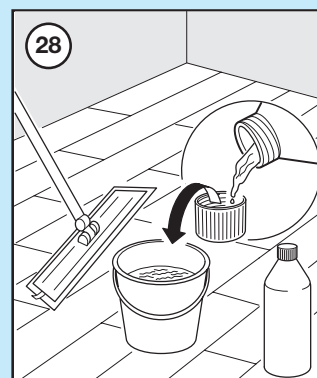

## Instructions de nettoyage

29 Les chaises de bureau doivent être équipées de “roulettes souples”.

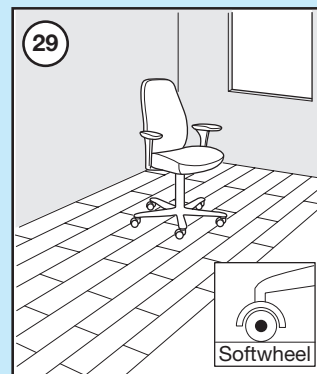

30 Par ailleurs, tous les pieds des meubles doivent être pourvus de feutres pour éviter de rayer la surface. Ne faites jamais glisser de meubles lourds et autres sur le sol Pergo afin d'éviter les éventuelles rayures. Il est recommandé de soulever les meubles. Placez toujours un tapis d'entrée de qualité pour éviter l'introduction de sables et de salissures qui pourraient rayer le sol.

